

GENERAL MOBILE

GM Air Purifier

KULLANIM KILAVUZU

CİHAZ HAKKINDA

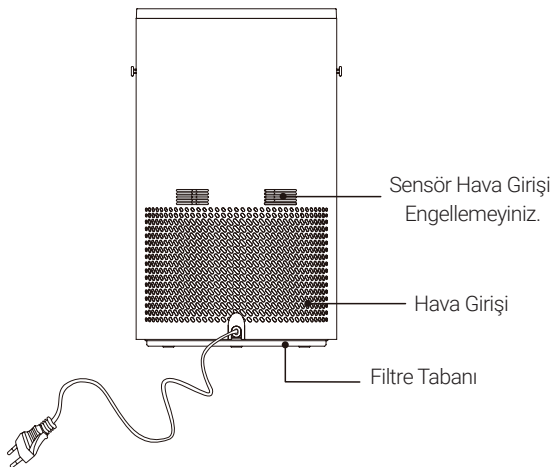
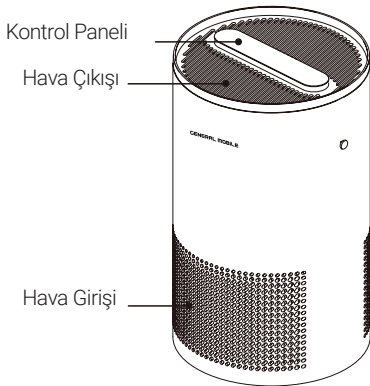

CİHAZ HAKKINDA

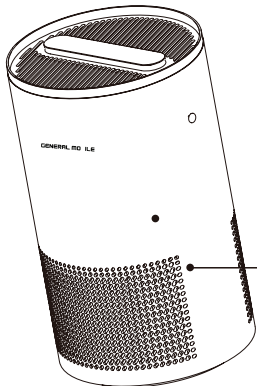

Ana Gövde

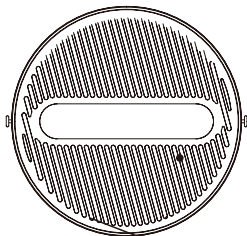

Üst Panel

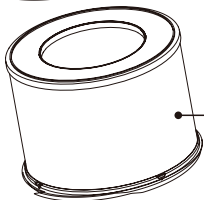

3'ü 1 Arada Filtre

Filtre Dönme Yönü

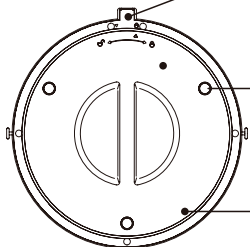
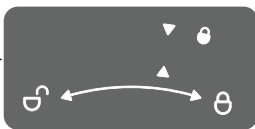

Kaymaz Ayaklar

Alt Panel

ÜRÜNE GENEL BAKIŞ

Zamanlayıcı

Işık

Açma/Kapama

Uyku

Wi-Fi

PM2.5

888

%
µg/m³



TIMER



SLEEP



LIGHT



WIFI



SPEED



FILTER



AUTO



LOCK

Değer Ekranı

- PM2.5
- Hız
- Zamanlayıcı
- Filtre Kullanımı

Filtre

Çocuk Kilidi

Fan Hızı

Otomatik

Hava Kalite
Halkası

HAVA KALİTESİ GÖSTERİMİ

Kontrol panelindeki hava kalitesi göstergesi, odadaki hava kalitesine bağlı olarak PM2.5 değerine göre renk değiştirecektir.

Mavi: MÜKEMMEL

Yeşil: İYİ

Turuncu: ORTA

Kırmızı: KÖTÜ

KURULUM

- Hava temizleyiciyi düz bir zemine yerleştirin ve hava girişinin duvar veya yakındaki mobilyalara olan uzaklığının en az 20 cm olduğundan emin olun.

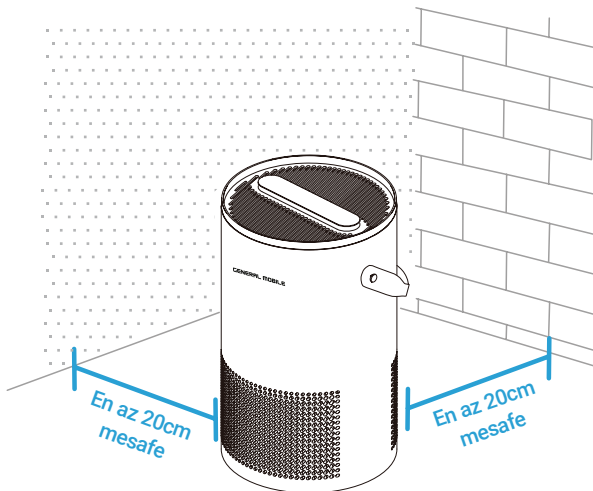

- Güç kablosunu prize takın.

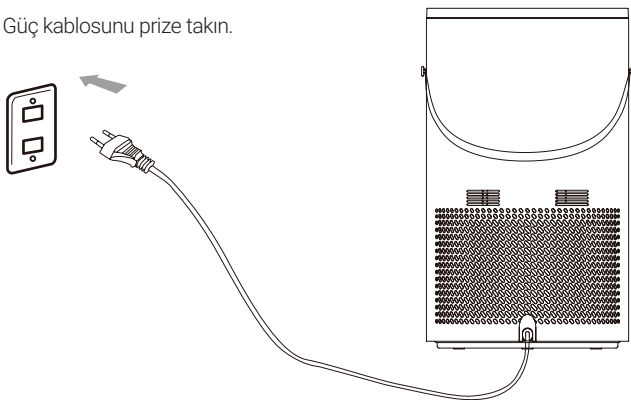

NASIL KULLANILIR?

Açma/Kapama Butonu

Hava temizleyiciyi açmak veya kapatmak için dokununuz.

WiFi Butonu

Ağ bağlantısını yapılandırmak için 5 saniye basılı tutunuz.

Işık Butonu

Kontrol panelindeki tüm ışıkların parlaklık seviyesini belirlemek için kullanılır. Normal - Loş - Kapalı seçenekleri arasında geçiş yapabilirsiniz.

Uyku Modu

Uyku modunu açmak için kullanılmaktadır. "🌙" Uyku modu göstergesi dışında tüm ışıklar sönecek ve en düşük hızda çalışacaktır. Çıkmak için "Otomatik" butonuna veya "Fan Hızı" butonuna dokununuz.

Zamanlayıcı

1-12 saatlik bir zamanlayıcı ayarlamak için art arda dokunulmalıdır.

Fan Hızı Ayarı

1 ila 3 seviyeleri arasında fan hızı seçmek için kullanılır.

Filtre Butonu

Kalan filtre ömür yüzdesini ekranda görmek için dokununuz. Filtre sayacını sıfırlamak için 5 sn basılı tutunuz.

Otomatik Modu

Otomatik modu açmak için dokununuz. Moddan çıkmak için uyku veya hız simgesine dokununuz. Otomatik modda fan hızı, içerideki sensör tarafından algılanan gerçek zamanlı hava kalitesine göre otomatik olarak belirlenmektedir.

Çocuk Kilidi

Çocuk kilidini etkinleştirmek için 5 sn. basılı tutunuz. Açmak için aynı işlemi tekrarlayınız.

UYGULAMA BAĞLANTISI

Adımlar

- Google Play Store veya App Store'dan "GM Smart"ı indirin veya aşağıdaki QR kodu tarayın.

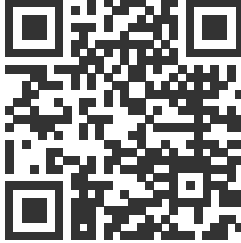

- Eşleştirme yapmak için Wi-Fi simgesi yanıp sönene kadar Wi-Fi butonuna 5 saniye basılı tutun.
- Kurulumun tamamlanması için telefondaki talimatları izleyin.

Not:

Ürün, uygulama sayfasındaki "Sessize Al" yazısına dokunarak sessiz olarak da çalıştırılabilir.

Hafıza Fonksiyonu

Hava temizleyici prize takıldığında, eski ayarlarını hatırlayacak ve aynı modda devam eder.

Not:

- Cihazı temizlemeden veya bakımını yapmadan önce daima fişi çekin
- Cihazı suya veya başka bir sıvıya batırmayın.
- Cihazın herhangi bir parçasını temizlemek için aşındırıcı veya yanıcı ürünler kullanmayın.
- Filtreleri yıkamayın.

Hava Temizleyiciyi Temizleyin

- Toz birikmesini önlemek için hava temizleyicinin içini ve dışını düzenli olarak temizleyin.
- Temizlemek için yumuşak, kuru bir bez veya yumuşak bir fırça kullanın.

Filtre Değişimi Uyarısı

" " işareti yanıp söndüğünde, filtrelerinizi değiştirme zamanı gelmiştir. Cihaz, filtrenizin kalan ömrünü hesaplamak için hava kalitesini, hızını ve kullanım sıklığını dikkate almaktadır.

Normal kullanım koşullarında filtre ömrü yaklaşık 5.000 saattir. İşaret yanıp sönmese bile son kullanma tarihi geçmiş filtrenin belirtilerine dikkat edin:

- Hava temizleyici açıkken artan gürültü
- Azalan hava akışı
- Alışılmadık kokular
- Görünür şekilde tıkalı filtre

Filtrenin Değiştirilmesi

1. Filtreleri takmadan önce cihazın fişinin elektrik prizinden çekildiğinden lütfen emin olun.
2. Yeni filtreyi plastik ambalajından çıkarın.
3. " KURULUM " bölümündeki adımları takip edin.
4. Filtre ömrü sayacını sıfırlamak için " " düğmesine 5 saniye basılı tutun.

GÜVENLİK TALİMATLARI

Genel Bilgi

- Hava temizleyiciyi kılavuzda belirtildiği şekilde kullanın.
- Filtrenin üzerindeki plastik ambalajı çıkarmadan kullanmayın. Cihaz havayı filtreleyemez ve aşırı ısınarak yangın tehlikesine neden olabilir.
- Hava temizleyicinizi belirtilen yerlere koymayın veya kullanmayın:
 - Açık hava,
 - Yatak veya kanepeler gibi yumuşak yüzeyler,
 - Islak veya nemli alanlar,
 - Yüksek sıcaklıklı yerlerde veya ısı kaynaklarının yakını,
 - Mutfak gibi yağlı duman yayan yerler,
 - Petrol veya yanıcı gaz kullanılan yerler,
 - Yanıcı gazlar, buharlar, metalik toz, aerosol (sprey) ürünler veya endüstriyel yağdan çıkan dumanların bulunduğu yerler,
 - Bitki ve evcil hayvanın yanı.
- Oksijenin verildiği yerden 5 ft / 1,5 m uzakta durun.
- Cihaz, çocuklar veya onu kullanma yetkisi olmayan kişiler tarafından kullanıldığında yakın gözetim gereklidir.
- Hava temizleyicinin üzerine oturmeyin veya herhangi bir şey koymayın.
- Hava temizleyicinizi hasarlıysa veya düzgün çalışmıyorsa veya kablosu veya fişi hasarlıysa kullanmayın. Onarmaya çalışmayın.
- Alışılmadık gürültü, koku, duman gibi anormal koşullarda veya sıcaklık artışı, sızıntı vb. durumlarda, lütfen hemen güç anahtarını kapatın ve yardım için Müşteri Hizmetleri ile iletişime geçin.

Güç ve Kablo

- Hava temizleyiciyi elektrik prizinin yanına yerleştirin ve uzatma kablosu kullanmaktan kaçının.
- Kabloyu yoğun kablo alanlarının dışında tutun ve takılıp düşmeyecek şekilde düzenleyin.
- Kabloyu asla ısı kaynağının yakınına koymayın.
- Kabloyu kilim, halı veya başka bir örtü ile örtmeyin. Mobilya veya cihazların altına koymayın.

GÜVENLİK BİLGİSİ

- Güç kablosuna zarar vermeyin, kırmayın, zorla bükmeyin, çekmeyin, bükmeyin, demetlemeyin, kaplamayın, sıkıştırmayın veya üzerine ağır nesnelere koymayın.
- Kullanılmadığı zaman toz adaptörünü prizden çıkarın.
- Adaptörün bir uç diğerinden daha geniştir.
- Elektrik çarpması riskini azaltmak için, tek yönde prize takılmak üzere tasarlanmıştır. Fiş prize tam olarak oturmazsa, fişi ters çevirin. Eğer hala uymuyorsa elektrikçiye başvurun. Güvenlik özelliğini devre dışı bırakmaya çalışmayın.
- Yalnızca uygun elektrik prizi tipinde kullanın. Soket tipi (voltaj & hertz), ünitenin yanında veya altında bulunan ürün etiketi üzerinde bulunmaktadır. Cihazı yanlış soket tipine takmak ürüne zarar vermektedir.

ÖZELLİKLER

Ürün: Akıllı Hava Temizleyici	Voltaj: 220-230V,50Hz
Model: S200-A	Güç: 50W
CADR: 230m ³ /h	Gürültü Seviyesi: 49dB(A) (Maksimum fan hızında)
Boyut: φ230*388mm	Net Ağırlık: 3.7kg

BASİT ONARIM

Sorun	Sebeup	Çözüm
Cihaz çalışmıyor.	Güç kaynağı yok	Güç kaynağını ve elektrik sigortalarını kontrol edin.
	Güç kablosu hasarı	Müşteri hizmetleri ile iletişime geçin.
Fan çalışmıyor.	Motorun çalışmaması	Müşteri hizmetleri ile iletişime geçin.
	İçine girmiş yabancı parçacıklar	Müşteri hizmetleri ile iletişime geçin.
Cihaz alışılmadık bir ses çıkarıyor	Düz zeminde bulunmaması	Düz yüzeye taşıyın
	Filtre paketi çıkarılmamış	Plastik torbayı filtreden çıkartın
	İçine girmiş yabancı parçacıklar	Müşteri hizmetleri ile iletişime geçin.
Hava temizleme kalitesinin kötü olması	Filtrelerin değiştirilmesi gerekiyor	Hava filtresini değiştirin.
	Hava girişı veya çıkışı sağlanmıyor	Hava giriş/çıkış bölgelerini bir objenin engellemediğinden emin olun.
	Dış hava kirliliği	Hava temizleyiciyi çalıştırırken kapıları ve pencereleri kapatın.
	Geniş Oda	Odanın önerilen boyuttan daha küçük olduğundan emin olun.

Sorun	Sebeup	Çözüm
Cihaz hoş olmayan koku üretiyor.	Filtrelerin deęiştirilmesi gerekmektedir	Hava filtresini deęiştirin.
	Yüksek nem seviyesi	Hava temizleyicisinin baęıl nemin %85'ten az olduęu bir odada olduęundan emin olun. Daha yüksek nem seviyeleri, hava filtresinde küf oluşmasına neden olur.
	Yeni ürün	İlk kullanımda hafif bir koku yayılmaktadır. Bir süre kullanımdan sonra koku kendilięinden kaybolacaktır.

Yetkili Teknik Servis

Telpa Teknoloji Hizmetleri A.Ş.
Üretim Adres: Hamidiye mah. Anadolu Cad.No:14
Kağıthane-İstanbul
Telefon: +90 212 371 00 00
Fax: +90 212 371 11 99
e-mail: info@telpa.com

Tüm yetkili servis istasyonlarına ve yedek parça malzemelerinin temin edileceği yerlere ilişkin güncel bilgilere www.generalmobile.com internet sitesinden ulaşabilirsiniz.

Tüm yetkili servis istasyonu bilgileri Bakanlık tarafından oluşturulan Servis Bilgi Sisteminde yer almaktadır.

Doğru İmha



Ürünün, aksesuarların veya ilgili belgelerin üzerinde bulunan bu işaret, ürünün ve elektronik aksesuarlarının (Şarj cihazı, kulaklık, USB kablo) diğer ev atıklarıyla birlikte atılmaması gerektiğini belirtir.



Pildeki, kılavuzdaki veya ambalajdaki bu işaret bu üründeki pillerin kullanım ömürlerinin sonuna kadar diğer ev atıklarıyla birlikte atılmaması gerektiğini belirtir.



Olası işitme hasarlarını önlemek için yüksek ses seviyesinde uzun süre kullanmayın. Eğer uzun süre yüksek sese maruz kalırsanız işitme sisteminiz zarar görebilir.

Tüketici Seçimlilik Hakları

6502 Sayılı Tüketicinin Korunması Hakkında Kanun md. 11 uyarınca tüketicinin seçimlik hakları aşağıdaki gibidir.

1-Malın ayıplı olduğunun anlaşılması durumunda tüketici;

a.Satılanı geri vermeye hazır olduğunu bildirerek sözleşmeden dönme,

b.Satılanı alıkoyup ayıp oranında satış bedelinden indirim isteme,

c.Aşırı bir masraf gerektirmediği takdirde, bütün masrafları satıcıya ait olmak üzere satılanın ücretsiz onarılmasını isteme,

d.İmkân varsa, satılanın ayıpsız bir misli ile değiştirilmesini isteme, seçimlik haklarından birini kullanabilir. Satıcı, tüketicinin tercih ettiği bu talebi yerine getirmekle yükümlüdür.

2-Ücretsiz onarım veya malın ayıpsız misli ile değiştirilmesi hakları üretici veya ithalatçıya karşı da kullanılabilir. Bu fıkradaki hakların yerine getirilmesi konusunda satıcı, üretici ve ithalatçı müteselsilen sorumludur. Üretici veya ithalatçı, malın kendisi tarafından piyasaya sürülmesinden sonra ayıbın doğduğunu ispat ettiği takdirde sorumlu tutulmaz.

3-Ücretsiz onarım veya malın ayıpsız misli ile değiştirilmesinin satıcı için orantısız güçlükleri beraberinde getirecek olması hâlinde tüketici, sözleşmeden dönme veya ayıp oranında bedelden indirim haklarından birini kullanabilir. Orantısızlığın tayininde malın ayıpsız değeri, ayıbın önemi ve diğer seçimlik haklara başvurmanın tüketici açısından sorun teşkil edip etmeyeceği gibi hususlar dikkate alınır.

4-Ücretsiz onarım veya malın ayıpsız misli ile değiştirilmesi haklarından birinin seçilmesi durumunda bu talebin satıcıya, üreticiye veya ithalatçıya yöneltmesinden itibaren azami otuz iş günü, içinde yerine getirilmesi zorunludur. Ancak, tüketicinin ücretsiz onarım talebi, azami tamir süresi olan 20 işgünü içinde yerine getirilir. Aksi hâlde tüketici diğer seçimlik haklarını kullanmakta serbesttir.

5-Tüketicinin sözleşmeden dönme veya ayıp oranında bedelden indirim hakkını seçtiği durumlarda, ödemiş olduğu bedelin tümü veya bedelden yapılan indirim tutarı derhâl tüketiciye iade edilir.

6-Seçimlik hakların kullanılması nedeniyle ortaya çıkan tüm masraflar, tüketicinin seçtiği hakkı yerine getiren tarafça karşılanır. Tüketici bu seçimlik haklarından biri ile birlikte 11/1/2011 tarihli ve 6098 sayılı Türk Borçlar Kanunu hükümleri uyarınca tazminat da talep edebilir.

Tüketici mala ilişkin şikayet ve itirazlarına ilişkin olarak, 6502 sayılı Tüketicinin Korunması Hakkında Kanununun 68. maddesinde yer alan parasal değere göre, yerleşim yerinin bulunduğu veya tüketici işleminin yapıldığı yerdeki İl/İlçe Tüketici Hakem Heyetlerine veya Tüketici Mahkemelerine başvuruda bulunabilir.

Yasal Uyarı

Bu cihaz yoluyla erişilebilen bazı içerik ve hizmetler üçüncü şahıslara ait olup telif hakkı, patent, ticari marka ve/veya diğer fikri mülkiyet kanunları ile korunmaktadır. Bu içerik ve hizmetler yalnızca ticari olmayan şahsi kullanıma yönelik olarak sunulmaktadır. Yukarıdaki hükümleri sınırlamaksızın, geçerli içerik sahibi veya hizmet sağlayıcısı tarafından açıkça izin verilmedikçe, bu cihaz yoluyla sunulan hiçbir içerik veya hizmeti değiştiremez, kopyalayamaz, yeniden yayımlayamaz, yükleyemez, postalayamaz, iletmez, çeviremez, satamaz, türetilmiş eserler oluşturamaz, kötüye kullanamaz veya hiçbir biçimde ya da ortamda dağıtamazsınız. "Üçüncü şahsa ait içerik ve hizmetler "olduğu gibi" sunulur. General Mobile bu şekilde sunulan içerik veya hizmeti, hiçbir amaçla, açık veya kapalı bir ifade ile garanti etmemektedir. General Mobile açıkça, belirli bir amaca uygunluk veya satılma garantileri dahil olmak üzere ancak bunlarla sınırlı olmamak kaydıyla, zımni tüm garantileri reddeder. General Mobile bu cihaz yoluyla sunulan hiçbir içerik veya hizmetin doğruluğu, geçerliliği, güncelliği, yasallığı veya eksiksizliğini garanti etmemekte olup ihmalkarlık dahil olmak üzere hiçbir durumda, bir sözleşmeye tabi olarak ya da olmadan, bu tür hasar ihtimali bildirilmiş olsa bile sizin veya üçüncü bir şahsın herhangi bir içerik veya hizmeti kullanmasının bir sonucu olarak veya içerilen bilgilerle bağlantılı sınırlandırmaksızın General Mobile açık bir ifade ile, bu cihaz

yoluyla sunulan tüm içerik veya hizmetin kesilmesi ya da ertelenmesine dair sorumluluk veya yükümlülüğü reddetmektedir. General Mobile, içerik veya hizmetlerle ilgili müşteri hizmetinden sorumlu veya yükümlü değildir. İçerik veya hizmetlerle ilgili hizmete yönelik tüm soru ve talepler, doğrudan ilgili içerik ve hizmetsağlayıcılarına yapılmalıdır.

*Bazı içerikler bölgenize veya servis sağlayıcınıza bağlı olarak cihazınızda farklı olabilir.

*Cihazın kullanım ömrü 5 yıl, garanti süresi 2 yıldır.

Tazminat

Bu şartların herhangi bir hükmünü ihlal etmenizle, General Mobile veya General Mobile hizmetlerini kötüye kullanmanız veya ürünleri ya da yazılımı izinsiz değiştirmeniz veya modifiye etmeniz ile ilgili veya bunlardan kaynaklanan General Mobile ve bağlı kuruluşları ve iştiraklerine karşı ihmal, gizlilik ihlali, telif hakkı ihlali ve/veya ticari marka ihlali iddiaları dahilinde, ancak bunlarla sınırlı olmamak üzere her türlü iddia, dava, yaralanma, yükümlülük, kayıp, masraf ve giderlere (makul yasal ücretler dahil) karşı General Mobile ve bağlı kuruluşları ve iştiraklerini savunmayı, tazmin etmeyi ve zararsız tutmayı kabul edersiniz.

Garanti ve Garanti Reddi

General Mobile'in sınırlı bir garantisi vardır ve satın aldığınız tarihten itibaren iki (2) yıl boyunca (yasalarca daha uzun bir garanti süresi gerekmedikçe) yalnızca Akıllı Saatlerin malzeme ve işçilik kusurlarına karşı garantili olacağına garanti eder.

Saat Sınırlı Garantisinin Ayrıntıları:

Yürürlükteki yasalar kapsamında mümkün olduğu ölçüde, akıllı saat cihazları için yukarıdaki ürün garantisi dışında, "olduğu gibi" ve "mevcut olduğu gibi" sağlanır. General Mobile, ürün ve hizmetlerinin ihtiyaçlarınızı karşılayacağına veya Akıllı saat kullanımının kesintisiz, zamanında, güvenli veya hatasız olacağına dair hiçbir garanti vermediği gibi, herhangi bir bilginin doğruluğu veya güvenilirliği konusunda da herhangi bir garanti vermez. General Mobile Akıllı saat, ayrıca normal ürün aşınması, ürünün yanlış kullanımı, suiistimali, ürün modifikasyonu, yanlış ürün seçimi veya geçerli federal, eyalet veya yerel yasalara uymamanızdan kaynaklanan herhangi bir hizmet arızası iddiasıyla ilgili tüm sorumluluğu açıkça reddeder. Garanti ve garanti reddi beyanı, size belirli yasal haklar verir ve eyalete, il veya ülkeye göre değişen başka haklarınız olabilir. Yasaların izin verdiği durumlar dışında, General Mobile akıllı saat, bir satış sözleşmesinin uygunsuzluğundan doğabilecek olanlar da dahil olmak üzere sahip olduğunuz diğer hakları hariç tutmaz, sınırlamaz veya askıya almaz.

İTHALATÇI FİRMA

Ünvanı : Telpa Teknoloji Hizmetleri A.Ş.
Adresi : Hamidiye Mahallesi, Anadolu Caddesi, No:14
Kağıthane, 34408 İSTANBUL/TÜRKİYE
Kaşe ve İmza :

telpa

teknoloji

Telpa Teknoloji Hizmetleri A.Ş.

Hamidiye Mah. Anadolu Cad. No: 14 Kağıthane/

Tel: 0212 371 11 00 Faks: 0212 371 11 9

İkitemli V.D: 837 054 4762 Tic. Sicil No: 1932

SATICI FİRMANIN

Ünvanı :
Adresi :
Tel :
Faks :
E-posta :
Fatura Tarih ve Sayısı :
Teslim Tarihi ve Yeri :
Yetkilinin İmzası :
Firmanın Kaşesi :

MALIN

Cinsi : Hava Temizleyici
Markası : General Mobile
Modeli : GM Air Purifier
Teslim Tarihi ve Yeri :
Bandrol ve Seri No :

Uygunluk Bildirimi (RED)

Aşağıdaki ürünün uygunluğunu bildiririz	
Ürün:	Hava Temizleyici
Model Adı:	GM Air Purifier (Marka: General Mobile)
(RED Yönetmeliği): 2014/53/EU Yönetmeliklerince yukarıda belirtilen ürünün EU yönetmeliğinin tüm gerekliliklerine uygundur. Bu ürün aşağıdaki standartlara ve belgelere uygundur.	
Standartlar:	EN 60335-1:2012+A11:2014+A13:2017+A1:2019+A14:2019+A2:2019+A15:2021 EN 60335-2-65:2003+A1:2008+A11:2012 EN 62233:2008 EN IEC 62311:2020 EN 50665:2017 ETSI EN 301 489-1 V2.2.3 (2019-11) ETSI EN 301 489-17 V3.2.4 (2020-09) EN IEC 55014-1:2021 EN IEC 55014-1:2021 EN IEC 61000-3-2:2019+A1:2021 EN 61000-3-3:2013+A2:2021 ETSI EN 300 328 V2.2.2 (2019-07)
Üretici:	Qingdao Londs Environmental Technology Co., Ltd. Dongwangtuan Industrial Park, Chengyang District, Qingdao 266109
İthalatçı:	Telpa Teknoloji Hizmetleri A.Ş. Hamidiye mah. Anadolu Cad.No:14 Kağıthane İSTANBUL/TÜRKİYE

Sebahattin YAMAN/CEO

18.04.2023

Declaration of Conformity (RED)

We declare that product	
Product:	Air Purifier
Model Ad:	GM Air Purifier (Brand: General Mobile)
(RED Regulations): We hereby declare that the above named product is in conformance to all the essential requirements of the Radio Equipment Directive (2014/53/EU). To which this declaration relates, is in conformity with the following standards and/or other normative documents:	
Standards:	EN 60335-1:2012+A11:2014+A13:2017+A1:2019+A14:2019+A2:2019+A15:2021 EN 60335-2-65:2003+A1:2008+A11:2012 EN 62233:2008 EN IEC 62311:2020 EN 50665:2017 ETSI EN 301 489-1 V2.2.3 (2019-11) ETSI EN 301 489-17 V3.2.4 (2020-09) EN IEC 55014-1:2021 EN IEC 55014-1:2021 EN IEC 61000-3-2:2019+A1:2021 EN 61000-3-3:2013+A2:2021 ETSI EN 300 328 V2.2.2 (2019-07)
Manufacturer:	Qingdao Londs Environmental Technology Co., Ltd. Dongwangtuan Industrial Park, Chengyang District, Qingdao 266109
Importer:	Telpa Teknoloji Hizmetleri A.Ş. Hamidiye mah. Anadolu Cad.No:14 Kağıthane İSTANBUL/TÜRKİYE

Sebahattin YAMAN/OEO

18.04.2023

GENERAL MOBILE

www.generalmobile.com

